

DĚTSKÉ HŘIŠTĚ MASTER H8

MAS-B088



UŽIVATELSKÝ MANUÁL / UŽIVATEĽSKÝ MANUÁL / INSTRUKCJA OBSŁUGI

CZ: Děkujeme, že jste koupili náš výrobek. Přesto, že věnujeme veškeré úsilí, abychom zajistili nejlepší kvalitu našich výrobků, mohou se objevit jednotlivé vady či přehlédnuté nedostatky. Pokud zjistíte vadu nebo chybějící součástku, neváhejte a kontaktujte nás.

SK: Ďakujeme, že ste si kúpili náš výrobok. Napriek tomu, že venujeme všetko úsilie, aby sme zaistili najlepšiu kvalitu našich výrobkov, môžu sa objaviť jednotlivé vady či prehliadnuté nedostatky. Pokiaľ zistíte vadu, alebo chýbajúcu súčiastku, neváhajte a kontaktujte nás.

PL: Dziękujemy za zakupienie naszego produktu. Z naszej strony dokładamy wszelkich starań, aby oferowane Państwu produkty miały najwyższą jakość. Mimo naszych starań, może się jednak zdarzyć, że napotkacie Państwo na drobne usterki, jeżeli tak się stanie, prosimy o kontakt (również w sytuacji zauważenia braku którejś z części).

nej levnejsisport.cz

naj lacnejsisport.sk

naj tanszysport.pl

CZ - SESTAVENÍ

Důležité: nebezpečí udušení – balení obsahuje malé části.

Některé části výrobku jsou malé a mohou mít ostré rohy, dávejte proto pozor při rozbalování a skládání. Výrobek musí skládat dospělá osoba. Protože některé díly tohoto výrobku jsou příliš velké, pro sestavení je zapotřebí 2 dospělých osob.

Při sestavování chraňte vaše oči. Vždy noste bezpečnostní brýle, když používáte nářadí.

Pro složení je potřeba použít pouze originální díly dle návodu na složení. Před skládáním zkontrolujte, zda je balení v pořádku po přepravě a zda jsou díly kompletní a nepoškozené.

SK - ZOSTAVENIE

Dôležité: nebezpečenstvo udusenja - balenie obsahuje malé části.

Niektoré časti výrobku sú malé a môžu mať ostré rohy, dávajte preto pozor pri rozbaľovaní a skladaní. Výrobok musí skladať dospelá osoba. Pretože niektoré diely tohto výrobku sú príliš veľké, pre zostavenie je potrebné 2 dospelé osoby.

Pri zostavovaní chráňte vaše oči. Vždy noste bezpečnostné okuliare, keď používate náradie.

Pre zloženie je potrebné použiť iba originálne diely podľa návodu na zloženie. Pred skladaním skontrolujte, či je balenie v poriadku po preprave a či sú diely kompletné a nepoškodené.

PL

Ważne: niebezpieczeństwo zakrztuszenia - opakowanie zawiera małe części.

Niektóre części produktu są małe i mogą mieć ostre krawędzie, więc należy zwrócić uwagę przy rozpakowywaniu i montażu. Produkt musi składać osoba dorosła. Ponieważ niektóre części tego produktu są bardzo duże, do montażu potrzebne są 2 osoby dorosłe.

Zawsze zakładaj okulary ochronne, gdy używacie narzędzi.

Do złożenia należy używać oryginalnych części, które opisane są instrukcji.

Przed rozpoczęciem montażu, upewnij się, że opakowanie w transporcie nie uległo uszkodzeniu i wszystkie elementy są kompletne i nieuszkodzone.



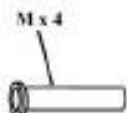
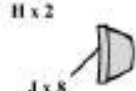
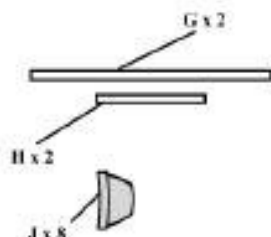
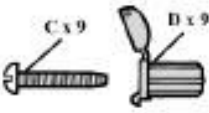
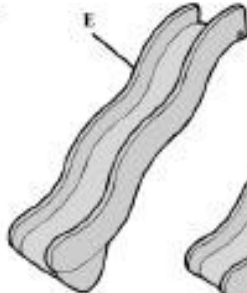
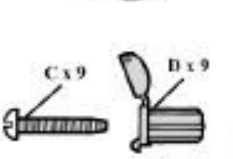
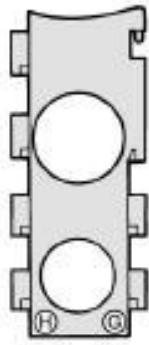
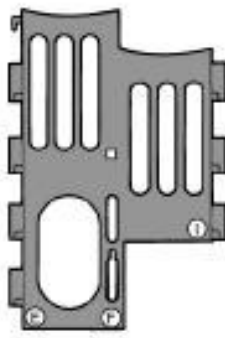
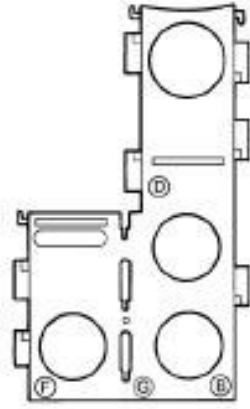

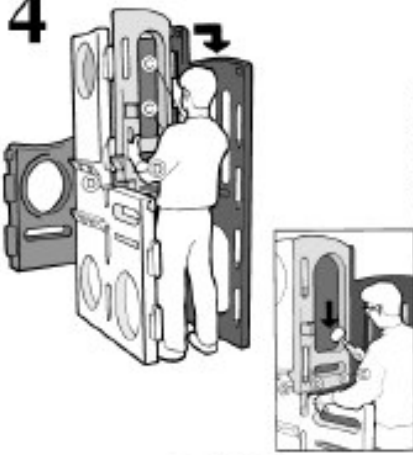
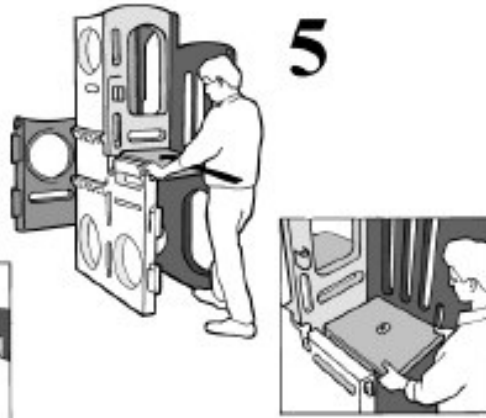
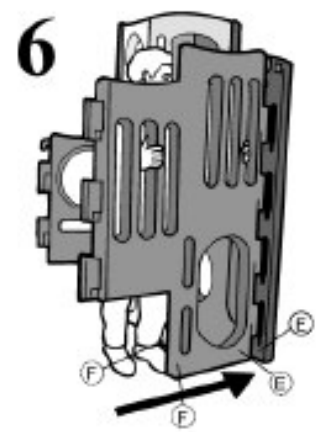
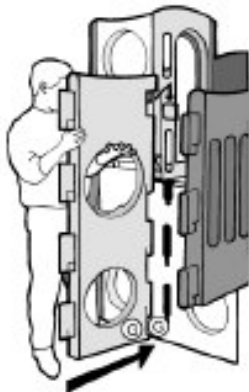
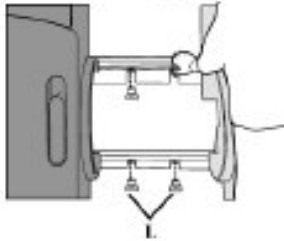
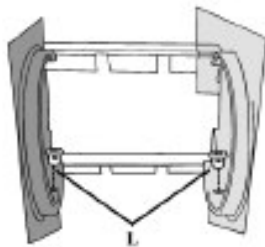
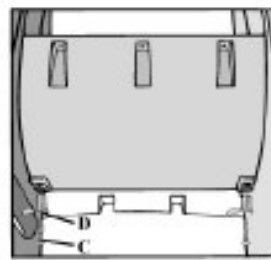
4**5****6****7****8****9****10****11****12****13****14****15**

16

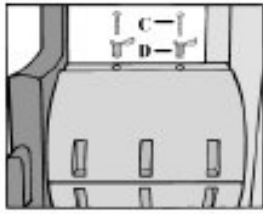

17

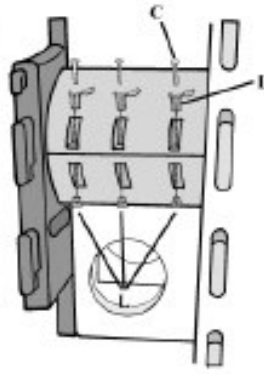

18

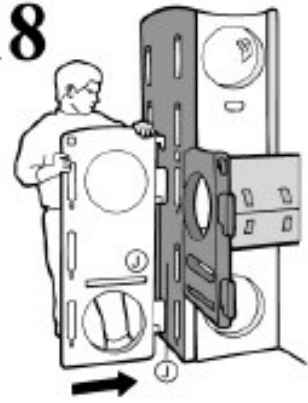

19



20



21



22

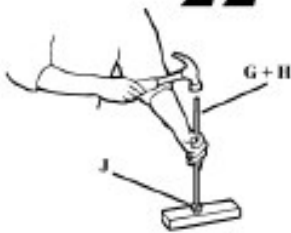

23

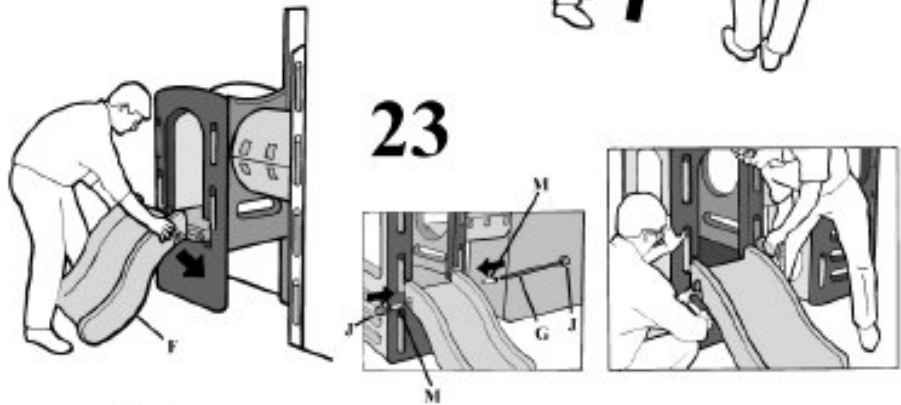

24

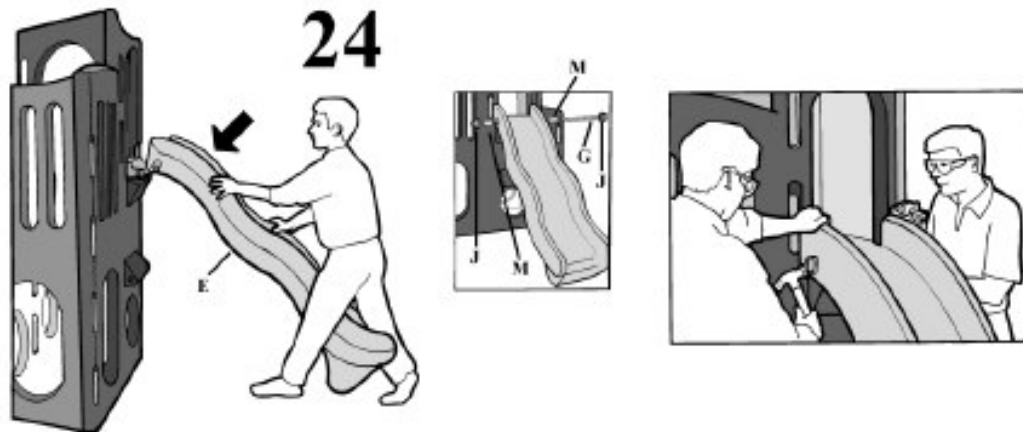

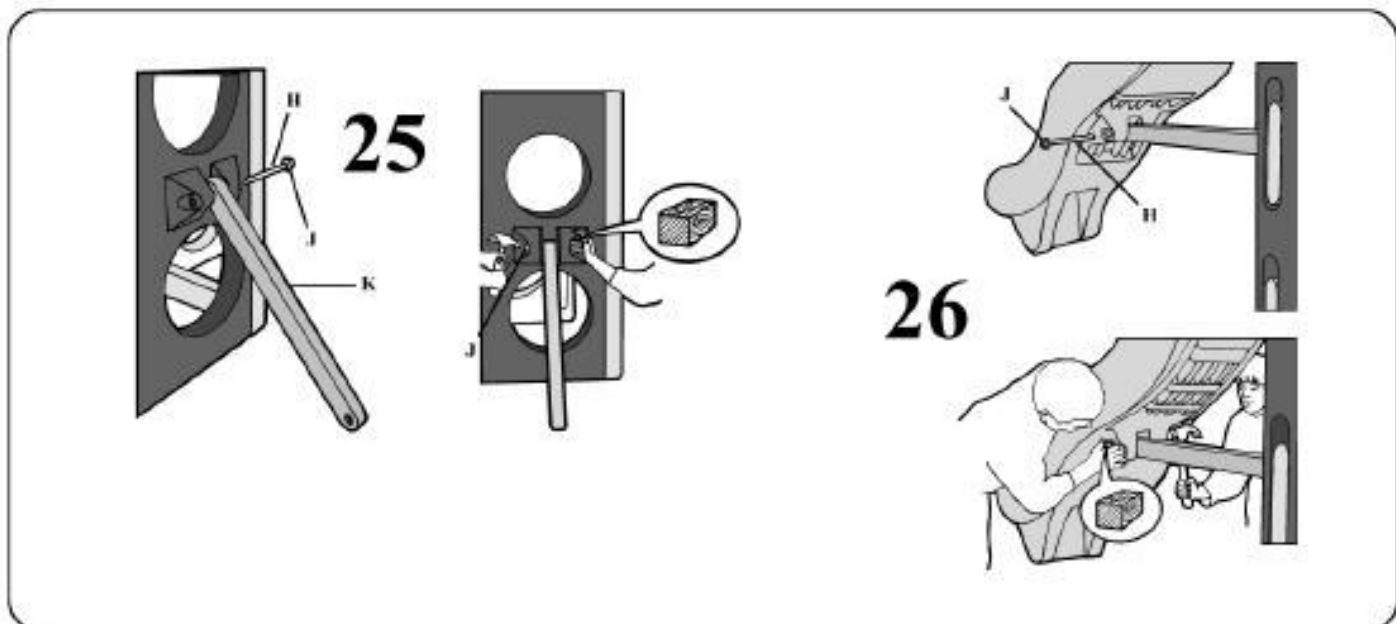

CZ - Důležité:

- Neumísťujte tento výrobek na betonový, asfaltový, dřevěný nebo jiný tvrdý povrch. Koberec na tvrdé podlaze nemusí chránit proti zranění. Spadnutí na tvrdou zem může způsobit vážné zranění hlavy či jiné zranění.
- Umístěte výrobek na rovný povrch nejméně 1,8 m od plotů, budov, větví, prádelních šňůr a drátů el. napětí.
- Když venkovní teplota poklesne pod $-5\text{ }^{\circ}\text{C}$, nedoporučujeme výrobek používat venku. V extrémních chladu mohou plastové části ztratit pružnost a mohou být křehké a prasknout při zatížení. Skladujte výrobek na teplém, bezpečném místě.
- Informujte děti o nebezpečí a o účelu tohoto výrobku.
- Informujte děti, aby nepoužívali jiné hračky či nástroje, které nejsou přímo určeny k tomuto produktu, jako jsou švihadla, šňůry, pet láhve, kabely a řetězy mohou způsobit uškrcení.
- Informujte děti o správném použití tohoto výrobku: výrobek se může používat jen při správném sestavení a používání k danému účelu.
- Nenechte děti lézt na klouzačku, pokud je mokrá.
- Vhodné dětské oblečení: po celou dobu používání musí mít pevnou obuv, vyvarujte se příliš volnému oblečení.
- **Při používání je nutný dozor dospělé osoby.**

CZ - Upozornění.

Pro děti od 3 let

Maximální hmotnost jednoho dítěte je 45 kg.

Maximální počet dětí je 8.

Minimálně jednou týdně zkontrolujte dotažení všech šroubů a upevňovacích dílů.

Pokud je nějaká část poškozena, musí být spravena nebo vyměněna před dalším použitím.

SK - Dôležité:

- Neumiestňujte tento výrobok na betónový, asfaltový, drevený alebo iný tvrdý povrch. Koberec na tvrdej podlahe nemusí chrániť proti zraneniu. Spadnutie na tvrdú zem môže spôsobiť vážne zranenie hlavy, či iné zranenia.

- Umiestnite výrobok na rovný povrch najmenej 1,8 m od plotov, budov, konárov, čistiarenských šnúr a drôtov el. napätia.
- Keď vonkajšia teplota klesne pod -5 oC, neodporúčame výrobok používať vonku. V extrémnom chlade môžu plastové časti stratiť pružnosť a môžu byť krehké a prasknúť pri zaťažení. Skladujte výrobok na teplom, bezpečnom mieste.
- Informujte deti o nebezpečenstve a o účele tohto výrobku.
- Informujte deti, aby nepoužívali iné hračky či nástroje, ktoré nie sú priamo určené k tomuto produktu, ako sú švihadlá, šnúry, pet fľaše, káble a reťaze, môžu spôsobiť úškrtenie.
- Informujte deti o správnom použití tohto výrobku: výrobok sa môže používať len pri správnom zostavení a používanie k danému účelu.
- Nenechajte deti liezť na kĺzačku, ak je mokrá.
- Vhodné detské oblečenie: po celú dobu používania musí mať pevnú obuv, vyvarujte sa príliš voľnému oblečeniu.
- **Pri používaní je nutný dozor dospelých osoby.**

SK - Upozornenie.

Pre deti od 3 rokov

Maximálna hmotnosť jedného dieťaťa je 45 kg.

Maximálny počet detí je 8.

Minimálne raz týždenne skontrolujte dotiahnutie všetkých skrutiek a upevňovacích dielov.

Ak je nejaká časť poškodená, musí byť opravená alebo vymenená pred ďalším použitím.

PL - Ważne:

- Nie należy umieszczać produktu na betonie, asfalcie, drewnianej lub innej twardej powierzchni.

Dywan na twardej powierzchni nie chroni przed zranieniem. Upadek na twarde podłoże może spowodować poważne urazy głowy i inne.

- Ustaw urządzenie na równej powierzchni minimalnie 1,8 m od płotu, budynku, drzewa, przewodów el. itd.

- Gdy temperatura zewnętrzna spadnie poniżej -5 ° C nie zaleca się korzystania z produktu na zewnątrz. Pod wpływem zimna części z tworzywa sztucznego mogą stracić elastyczność i mogą stać się niestabilne. Produkt przechowywać w ciepłym, bezpiecznym miejscu.

- Poinformuj dzieci o niebezpieczeństwach związanych z produktem

- Poinformuj dzieci aby nie korzystali z różnych zabawek lub narzędzi, które nie są przeznaczone specjalnie dla tego produktu, takie jak skakanki, smycze, liny, sieci i kabli może spowodować uduszenie.

- Poinformuj dzieci o prawidłowym korzystaniu z produktu: Z produktu można korzystać tylko i wyłącznie po ukończeniu montażu, jest przeznaczony do konkretnego celu.

- Nie pozwalaj dzieciom wchodzić na urządzenie gdy jest mokre

- Zapewnij dzieciom odpowiednią odzież: muszą mieć solidne buty, należy unikać zbyt luźnych ubrań

- **Podczas korzystania konieczny jest nadzór osób dorosłych.**

PL OSTRZEŻENIE

Dla dzieci od 3 lat

Maksymalny ciężar jednego dziecka wynosi 45 kg.

Maksymalna liczba dzieci wynosi 8.

Co najmniej raz w tygodniu, należy sprawdzić dokręcenie wszystkich śrub i wyposażenia.

Jeżeli jakaś część jest uszkodzona, musi zostać wymieniona przed dalszym korzystaniem.

CZ – Copyright - autorská práva

Společnost MASTER SPORT s.r.o. si vyhrazuje veškerá autorská práva k obsahu tohoto návodu k použití. Autorské právo zakazuje reprodukci částí tohoto návodu nebo jako celku třetí stranou bez výslovného souhlasu společnosti

MASTER SPORT s.r.o.. Společnost MASTER SPORT s.r.o. pro použití informací, obsažených v tomto návodu k použití nepřebírá žádnou odpovědnost za jakýkoli patent.

SK - Copyright - autorské práva

Spoločnosť MASTER SPORT s.r.o. si vyhradzuje všetky autorské práva k obsahu tohoto návodu na použitie. Autorské právo zakazuje reprodukciu častí tohto návodu alebo ako celku treťou stranou bez výslovného súhlasu spoločnosti MASTER SPORT s.r.o.. Spoločnosť MASTER SPORT s.r.o. pre použitie informácií obsiahnutých v tomto návode na použitie nepreberá žiadnu zodpovednosť za akýkoľvek patent.

PL - Copyright - prawo autorskie

Firma MASTER SPORT s.r.o. zastrzega sobie wszelkie prawa autorskie do treści niniejszej instrukcji obsługi. Prawo autorskie zabrania kopiowania treści instrukcji w całości lub też w całości przez osoby trzecie bez wyraźnej zgody MASTER SPORT s.r.o..

Firma MASTER SPORT s.r.o. za korzystanie z informacji zawartych w niniejszej instrukcji obsługi nie ponosi odpowiedzialności za jakiegokolwiek patenty.



CZ Záruční podmínky:

- na výrobek se poskytuje kupujícímu záruční lhůta 24 měsíců ode dne koupě
- v době záruky budou odstraněny veškeré poruchy výrobku způsobené výrobní závadou nebo vadným materiálem výrobku tak, aby věc mohla být řádně užívána
- práva ze záruky se nevztahují na vady způsobené:
 - mechanickým poškozením
 - neodvratnou událostí, živelnou pohromou
 - neodbornými zásahy
 - nesprávným zacházením, či nevhodným umístěním, vlivem nízké nebo vysoké teploty, působením vody, neúměrným tlakem a nárazy, úmyslně pozmeněným designem, tvarem nebo rozměry
- reklamace se uplatňuje zásadně písemně s údajem o závadě a kopií daňového dokladu
- záruku lze uplatňovat pouze u organizace ve které byl výrobek zakoupen

SK Záručné podmienky:

- na výrobok sa poskytuje kupujúcemu záručná doba 24 mesiacov odo dňa nákupu
- v dobe záruky budú odstránené všetky poruchy výrobku spôsobené výrobnou závadou alebo vadným materiálom výrobku tak, aby vec mohla byť riadne užívaná
- práva zo záruky sa nevzťahujú na vady spôsobené:
 - mechanickým poškodením
 - neodvratnou udalosťou, živelnou pohromou
 - neodbornými zásahmi
 - nesprávnym zaobchádzaním, či nevhodným umiestnením, vplyvom nízkej alebo vysokej teploty, pôsobením vody, neúmerným tlakom a nárazmi, úmyselne pozmeneným designom, tvarom alebo rozmermi
- 1. reklamácia sa uplatňuje zásadne písomne s údajom o závade a kopií daňového dokladu
- záruku je možné uplatňovať iba u organizácie v ktorej bol výrobok zakúpený

PL Zasady gwarancji:

1. Sprzedawca udziela kupującemu gwarancji na zakupiony towar na okres 24 miesięcy od daty sprzedaży;
2. Wady lub uszkodzenia sprzętu będące wadami produkcyjnymi a zauważone w okresie gwarancji będą usuwane bezpłatnie;
3. Gwarancją nie są objęte uszkodzenia sprzętu powstałe w wyniku:
 - uszkodzenia mechanicznego
 - klęski żywiołowej
 - niewłaściwego użytkowania i przechowywania sprzętu, wpływu wysokiej lub niskiej temperatury, nadmiernego obciążenia, uderzeń, celowej zmiany designu, kształtu lub rozmiarów;
4. Reklamację należy złożyć w formie pisemnej (e-mailem). Powinna zawierać informacje o usterce oraz kopię paragonu (dowód zakupu);
5. Gwarancja będzie uwzględniana na miejscu, gdzie sprzęt został zakupiony.



Dodavatel CZ:

MASTER SPORT s.r.o.
1. máje 69/14
709 00 Ostrava-Mariánské Hory
Czech Republic
www.nejlevnejsisport.cz

Dodávateľ SK:

TRINET Corp., s.r.o.
Cesta do Rudiny 1098
024 01 Kysucké Nové Mesto
Slovakia
www.najlacnejsisport.sk

Dystrybutor PL:

TRINET CORP sp. z o.o.
ul. Wilkowska 2
44-180 Toszek
Poland
www.najtanszysport.pl

